



ERA<sup>®</sup>  
fönster



Fönsterbyte  
med omtanke

# ERA

ERA står för svensk kvalitet och gedigen kunskap. Det har det gjort sedan vi började tillverka fönster 1967. Med rötterna på västkusten vet vi vad som krävs för att skapa hållbara fönster som står pall för ett tufft klimat.

# Fönster

Fönster står helt enkelt för fönster. Fönster som designas för svenska hem och tillverkas av det hårdaste trävirket som vi kan komma över. Mått och montering sker av certifierade proffs som är med dig genom hela fönsterbytet.



## Gedigen kunskap och svensk kvalitet

1967 startade ERA Fönsters fönstertillverkning i Kullavik på västkusten. Efter några år flyttade tillverkningen till Göteborg, och man investerade även i en snickerifabrik i Tidaholm, där man kunde bli självförsörjande på trädetaljer. ERA köpte hela träd och gjorde allt i processen själva.

Expansionen och utvecklingen fortsatte genom decennierna och idag ingår ERA i Inwidokoncernen, som är Europas ledande fönsterkoncern.

Men än idag lever den familjära andan från 1967 kvar. ERA tillverkar fortfarande fönster i Sverige och är noga med varje liten detalj. Det gör att du som kund kan lita på att du får fönster av hög kvalitet som är tillverkade för att passa just ditt hem. Det lokala är viktigt för oss och dina nya fönster monteras av certifierade fönsterbytare som finns nära dig.

## Släpp in ljuset med tidlös design och mer glas

Hur du än bor och vilken stil du än gillar, har vi fönster för dig. Varje fönster tillverkas först när du gjort dina individuella val, men vad du än väljer får du fönster som lyfter ditt hem.

Med elegant profil och fasade kanter rymmer våra fönster mer glas. Det gör att de släpper in mer ljus än andra fönster, samtidigt som de skapar ett modernt och tidlöst intryck.

Fönstrens utsida är klädd i aluminium och mattlackad på ett sätt som ger en härlig tråkänsla. Vi följer alltid samma färgkoder som hos plåtslagaren, vilket betyder att det inte blir några märkliga nyansskillnader. Du väljer mellan många olika kulörer och du kan naturligtvis få en färg på fönstrets insida och en annan på utsidan. Sist men inte minst väljer du de tillbehör som passar dig och din vardag.



## Ett behagligt inomhusklimat och minimalt underhåll

Alla våra fönster har ett lågt U-värde. Det innebär att de är välisolerade och energieffektiva vilket är bra både för miljön, komfort och plånbok.

Den som har energieffektiva fönster hemma brukar kunna sänka inomhustemperaturen flera grader, utan att inomhusklimatet försämras – tvärtom blir värmen jämnare och du slipper kallras och drag. Dessutom bidrar de täta fönstren till ett tystare hem eftersom fönstren stoppar ljud från att komma in.

Eftersom våra träfönster har aluminium på utsidan är de i stort sett underhållsfria och du slipper skrapa och måla. Aluminiumet sitter på ett sätt som gör att regn och vind aldrig kan leta sig in i konstruktionen och vi kan därför alltid lämna 20 års garanti. Med vår smarta borstlist blir fönstret extra tätt och det samlas inte smuts och skräp mellan båge och karm.



# Var du än bor – hur du än bor

Oavsett om du bor i en äldre sekelskiftesvilla, ett retro 60-talshus eller i en nyare 2000-talsvilla har vi fönster för dig. En av ERA Fönsters styrkor är att vi tillverkar fönstren efter dina önskemål och ditt hems specifika mått – varje fönster blir helt enkelt unikt.

I denna katalog visar vi flera av våra trä- och aluminiumfönster men vi har fler modeller i vårt fönsterprogram.



# Låt våra fönsterbytare göra jobbet

Att byta fönster ska vara enkelt och kännas tryggt. Våra fönsterbytare är med dig genom hela fönsterbytet – från mått och beställning till montering och slutbesiktning.

För att bytet ska gå snabbt och effektivt för både dig och fönsterbytare är det mesta redan förmonterat i vår fabrik när leveransen kommer till dig. Vi levererar allt i en komplett, vädersäkrad leverans, vilket också är bra för miljön.



TRYGGT, ENKELT  
OCH BEKVÄMT MED

**Certifierad  
fönsterbytare**

AV ERA FÖNSTER

När du väljer en Certifierad Fönsterbytare får du ett bekymmersfritt fönsterbyte av några av de bästa i branschen. Vi har ett nära samarbete vilket ger dig en extra trygghet.

Hitta din Certifierade Fönsterbytare på [erafonster.se](http://erafonster.se)



## Så här går ett fönsterbyte till:



### 1. Nu startar ditt fönsterbyte

Kontakta din lokala fönsterbytare och boka tid för ett kostnadsfritt hembesök. Under besöket görs alla viktiga mätningar och du får kloka råd inför ditt fönsterbyte.



### 2. Kostnad och beställning

Fönsterbytare tar fram ett kostnadsförslag och när allt ser ok ut gör du din beställning. Du får besked om leverans och tid för montering.



### 3. Tillverkning av dina nya fönster

Nu startar produktionen av dina nya fönster (och kanske dörrar) i vår fabrik i Trollhättan.



### 4. Nu får ditt hus sina nya fönster

Nu är dina nya fönster klara. Fönsterbytare kommer och monterar dem på plats. Ett par dagar senare är allt klart.



### 5. Dags för besiktning

När dina fönster är på plats gör fönsterbytare en slutbesiktning av dina nya fönster och monteringen för att säkerställa att alla krav på kvalitet, funktion och utseende är uppfyllda.



### 6. Monterat och klart

Nu är det klart – njut av dina nya fönster!

# Fönster för alla hem



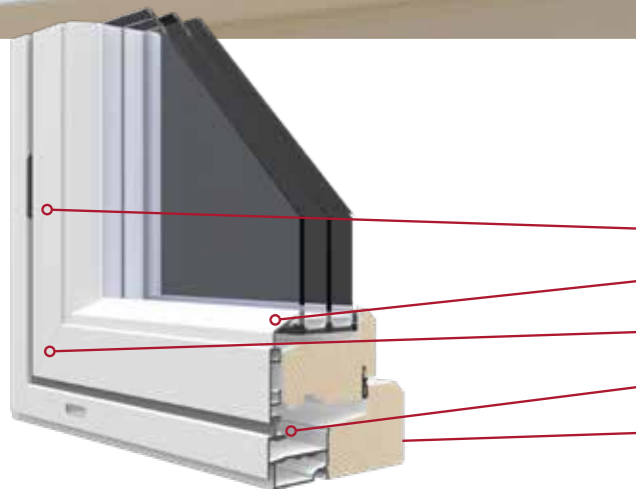

- Smal profil – ökat ljusinsläpp
- 25 grader vinkel för ökat ljusinsläpp
- Girade hörn
- Unik tät aluminiumkonstruktion
- Standard invändig kulör NCS S0502-Y

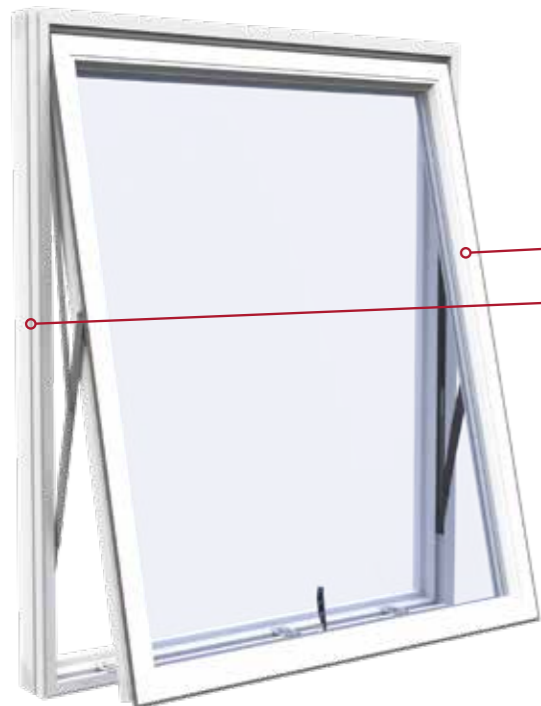

- Standard utvärdig kulör RAL 9010
- Dold infästning med förmonterade adjufix som standard

**Tillval**

- U-värde på 0,88 som standard
- Insynsskyddande glasalternativ
- Spaltventil
- Spröjs
- Låsning
- Justerbara gångjärn fönsterdörr (tillval)

## Många fördelar att berätta om

ERA Fönster ingår i Europas största fönstertillverkarkoncern Inwido. Vi tillverkar våra fönster i Sverige. Våra fönster måttanpassas efter kundens hem och tillverkas av kvistfri furu av högsta kvalitet.

**12 unika fördelar med våra fönster och dörrar:**

- 1 Tillverkas efter kundens behov och önskemål helt utan extra kostnad
- 2 Större glasyta för mer ljusinsläpp
- 3 Utvärdigt pulverlackerat aluminium i matt glans 30 ger en smutsavvisande yta och fönstrets konstruktion bildar en maximal diffusionstäthet och formstabilitet
- 4 Vridfönsterna har utvärdigt dolda beslag (gångjärn) där bågen kan roteras runt för enkel utvärdig rengöring från insidan
- 5 Spaltventilen är helt dold på utsidan av våra öppningsbara fönster och fönsterdörrar
- 6 Smal, fasad och kvistfri profil i både båge och karm för optimalt ljusinsläpp
- 7 Mycket god isoleringsförmåga (U-värde 0,88 som standard) och har ett säkerhetsglas enligt MTK 4
- 8 Tre fasta vädringslägen så bågen aldrig slår i karmen vid blåst
- 9 Målad med vattenbaserad färg
- 10 Välj mellan 11 utvärdiga och 6 invändiga standardkulörer
- 11 Välj bland många tillval – extra lågt U-värde (0,88) med kondensreducerande glas, spaltventil, spröjs, låsningar med mera
- 12 Som tillbehör finns flera sol-, insynsskydd och myggnät



## Vridfönster – trä aluminium

ERA Fönsters utåtgående 3-glasfönster i modern design med unik konstruktion gör fönstren extremt täta och så gott som underhållsfria.

- Fönstret tillverkas efter kundens hem och önskemål.
- Kvistfri furu av högsta kvalitet som har en smal och fasad profil i både båg och karm som ger en snygg modern insida.
- Fönstret kan roteras runt så båda sidorna lätt kan putsas från insidan.
- Våra fönster har en mycket god isoleringsförmåga och är ett säkerhetsglas enligt MTK 4 och med ett U-värde på 0,88 som standard.
- Ytbehandlat och pulverlackerat aluminium i matt glans 30 ger en smutsavvisande yta och fönstrets konstruktion bildar en maximal diffusionstäthet och formstabilitet.
- Dolda beslag (gångjärn) vilket ger ett rent och snyggt utseende. Även ventilation blir osynlig om fönstret är utrustat med detta tillval.
- Tre fasta vädringslägen vilket gör att bågen aldrig slår i karmen vid blåst.

## Tillval vridfönster

Insynsskyddat, solskyddat eller självrengörande? En färg på utsidan och en annan på insidan? Allt är möjligt hos oss! Med tillbehör som persienner och plisséer kan man dessutom förhöja känsla och trivsel ytterligare.

### Utvändig aluminiumkulör – glans 30

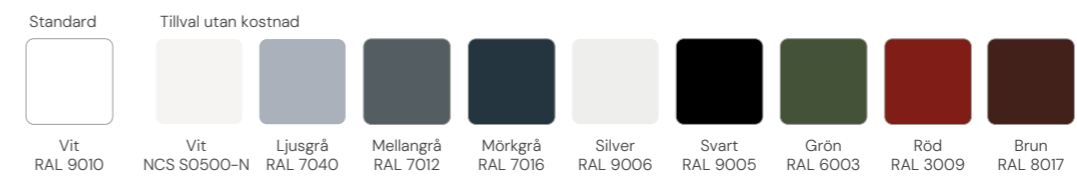

### Kulör för insida



Kulörerna som visas här kan avvika något från den verkliga kulören

### Tillval



3-glas med extra lågt U-värde 0,88



Cotswold



Frostat / etsat



Fasta poster och spröjs



Kisi barnspärr



Låsbart handtag



Spaltventil



#### Tillbehör

Solskydd och insynsskydd, se sid 12-13





## Tillval fasta fönster

Välj mellan många olika färger och många olika tillval och tillbehör. Ta en titt på vilka möjligheter som finns för fasta fönster.

### Utvändig aluminiumkulör – glans 30



### Kulör för insida



Kulörerna som visas här kan avvika något från den verkliga kulören

## Fasta fönster – trä aluminium

Ett fast fönster har en större glasyta som ger mer ljus in i huset.

- Fönstret tillverkas efter kundens hem och önskemål.
- Kvistfri furu av högsta kvalitet som har en smal och fasad profil i både båge och karm som ger en snygg modern insida.
- Smal profil på karmen ger maximalt ljusinsläpp.
- Våra fönster har en mycket god isoleringsförmåga med ett U-värde på 0,88 som standard och ett säkerhetsglas enligt MTK 4.
- Ytbehandlat och pulverlackerat aluminium i matt glans 30 ger en smutsavvisande yta och fönstrets konstruktion bildar en maximal diffusionstäthet och formstabilitet.

### Tillval



3-glas med extra lågt U-värde 0,88



Cotswold



Frostat / etsat



Fasta poster och spröjs



Spaltventil



**Tillbehör**  
Solskydd och  
insynsskydd,



## Sidohängda fönster – trä aluminium

Utåtgående 3-glasfönster med broms. Skönt en blåsig dag om vinden är lynnig.

- Fönstret tillverkas efter kundens hem och önskemål.
- Kvistfri furu av högsta kvalitet som har en smal och fasad profil i både båge och karm som ger en snygg modern insida.
- Smal profil på båge och karm ger maximalt ljusinsläpp.
- Våra fönster har en mycket god isoleringsförmåga med ett U-värde på 0,88 som standard och ett säkerhetsglas enligt MTK 4.
- Ytbehandlat och pulverlackerat aluminium i matt glans 30 ger en smutsavvisande yta och fönstrets konstruktion bildar en maximal diffusionstäthet och formstabilitet.
- Fönstret har öppningsbroms och tre fasta vädringslägen.

## Tillval sidohängda fönster

Önskar du en färg på utsidan och en annan på insidan? Hos oss är det inga problem, du väljer själv. För mer trivsel komplettera gärna med persienner, plisséer eller sol och insynsskyd. Allt efter din smak och önskemål.

### Utvändig aluminiumkulör – glans 30

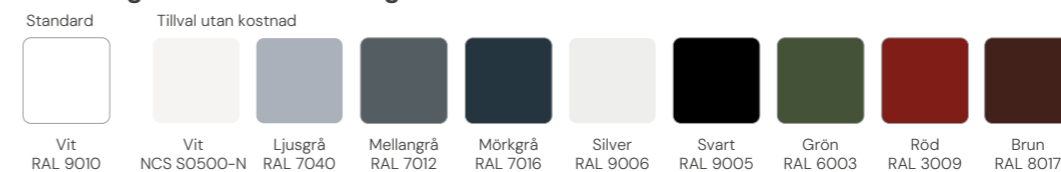

### Kulör för insida

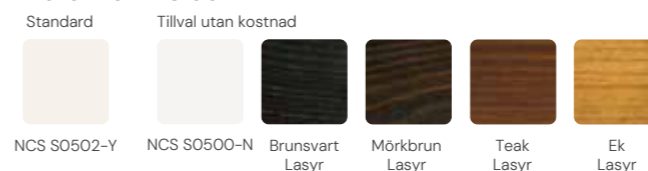

Kulörerna som visas här kan avvika något från den verkliga kulören

### Tillval



3-glas med extra lågt U-värde 0,88



Cotswold



Frostat / etsat



Fasta poster och spröjs



Kisi barnspärr



Låsbart handtag



Spaltventil



#### Tillbehör

Solskydd och insynsskydd,



## Fönsterdörr – trä aluminium

Våra fönsterdörrar finns i en mängd olika utföranden, till exempel helglasat eller med bröstning – finns att få som enkel- eller pardörr.

- Fönstret tillverkas efter kundens hem och önskemål.
- Kvistfri furu av högsta kvalitet som har en smal och fasad profil i både båge och karm som ger en snygg modern insida.
- Smal profil på båge och karm ger maximalt ljusinsläpp.
- Våra fönster har en mycket god isoleringsförmåga med ett U-värde på 0,88 som standard och ett säkerhetsglas enligt MTK 4.
- Ytbehandlat och pulverlackerat aluminium i matt glans 30 ger en smutsavvisande yta och fönstrets konstruktion bildar en maximal diffusionstäthet och formstabilitet.
- Justerbara gångjärn.

## Tillval fönsterdörrar

Lås och handtag på insidan, utsidan eller både och? Beroende på hur fönsterdörren kommer användas finns tillval och tillbehör som kommer underlätta vardagen. Även till våra fönsterdörrar finns många olika möjligheter.

### Utvändig aluminiumkulör – glans 30



### Kulör för insida

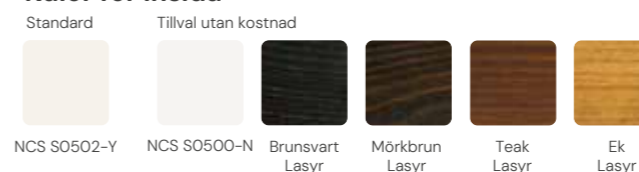

Kulörerna som visas här kan avvika något från den verkliga kulören

### Tillval



3-glas med extra lågt U-värde 0,88



Cotswold



Frostat / etsat



Fasta poster och spröjs



Standard. Invändigt vred och handtag



BPK 2. Invändigt vred och handtag. Utvändigt handtag



Spaltventil



BPK 5. invändigt cylinder och handtag utvändigt handtag



BPK 6. invändig cylinder och handtag utvändigt cylinder och handtag



**Tillbehör**  
Solskydd och insynsskydd,

# Sol- och insynsskydd

Alla våra sol-, insynsskydd och myggnät är måttanpassade efter våra fönster och fönsterdörrar.



## Persienn

Persiennen av hög kvalitet är frihängande och regleras upp och ner med en polyesterlina. Över- och underlist i brännlackerad stål i färg vit. Stegsnöre och linor är tillverkade av 100 % polyester. När persiennen är i sitt nedre läge hålls den fast med hjälp av magneten.

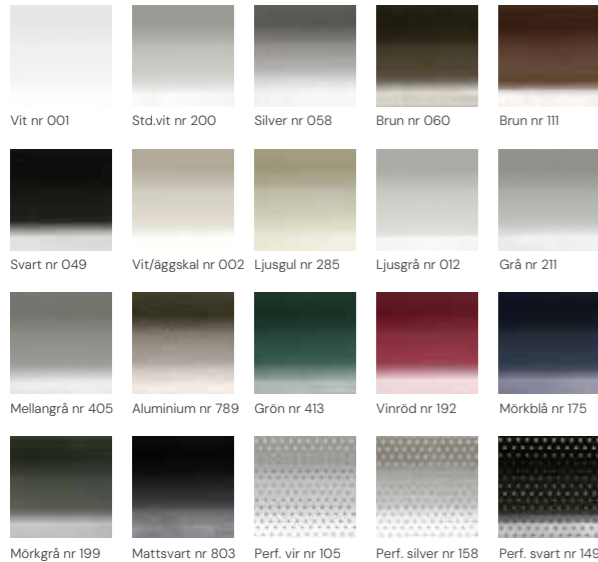

## Plissé

Plissén manövreras via en polyesterlina och linan regleras upp och ner med ett enkelt handgrepp. Reglaget kan fås både på vänster och höger sida. När plissén är i sitt nedre läge hålls den fast med hjälp av magneten.



## Plissé Top Down

Sol- och insynsskydd som kan ställas i valfri position. Ger ett behagligt mjukt ljus i rummet. En Top Down monterar i bågen (karmen på fasta fönster). Det går att välja mellan fyra olika tyger som standard.



## Myggnät

Myggnät finns för våra fönster och fönsterdörrar. Håller alla störande insekter borta utan att täcka utsikten från fönstret. Monteras på karmens insida. Vit aluminium och nät av glasfiber





## Skjutdörrar – trä aluminium

Glas och skjutpartier släpper in maximalt med ljus, skapar en härlig rymd och suddar ut gränserna mellan ute och inne.

- Skjutdörrar är så kallade lyft- och gliddörrar. När handtaget vrids höjs skjutdörren och kan sedan smidigt förflyttas i sidled på insidan
- De fasta och skjutbara delarna glaslinjerar i nederkant
- Skjutdörren tillverkas efter ditt hus och dina önskemål
- 2 del i bredd 16–40 och 4 del i bredd 31–80
- Kvistfri furu av högsta kvalitet som har en fasad profil ger en snygg modern insida
- 3-glas härdad in och utsida.
- Levereras med invändigt handtag och tröskel i ek
- En skjutbar del (valbart höger eller vänster)
- Två fasta delar och två skjutbara delar (öppnas på mitten)



## Tillval skjutdörrar

Se till att anpassa dina skjutdörrar efter dina befintliga fönster. Här hittar du ERA Fönsters tillval och tillbehör för skjutdörrar.

### Utvändig aluminiumkulör – glans 30

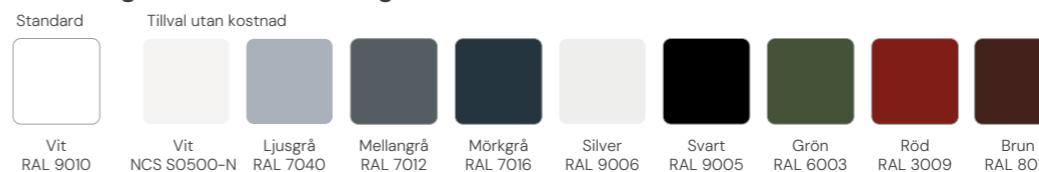

### Kulör för insida



Kulörerna som visas här kan avvika något från den verkliga kulören

### Tillval



Härdat 3-glas super energi, u-värde 0,9 mm



Cotswold



Frostat / etsat



Fasta poster och spröjs



Låsbart handtag



Ventilation



Bärande stålpelare

# Takfönster



VELUX®



## Tillval takfönster

Solskydd, mörkläggningsgardin, plissé eller duogardin? Valmöjligheterna är många och en bra start är att tänka igenom hur ditt takfönster kommer att användas.

Tänk på att säkerhetslås är en bra investering när du väljer öppningsbara fönster.

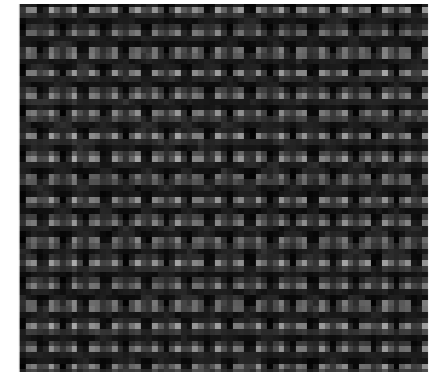

Utvändig markis – manuel eller solcellsdriven

## Takfönster

Få saker förändrar ett rum som ett takfönster. Över hela världen har VELUX takfönster bidragit till skapa hälsosamma inomhusmiljöer genom ett ökat ljusisnläpp och frisk luft.

- Ventilationsklaff släpper in frisk luft även när takfönstret är stängt
- Fönstret kan roteras runt så båda sidorna lätt kan putsas från insidan
- 3-glas härdad in och utsida. U-värde 1,1



För platta tak finns takfönsterkupol med välvat glas. Fast eller öppningsbart.



Duogardin  
– plissegardin och mörkläggningsgardin



Plisségardin  
– manuel eller solcellsdriven



Mörkläggningsgardin  
– manuel eller solcellsdriven



Solcellsdriven motor



Läsbar fönsterspär

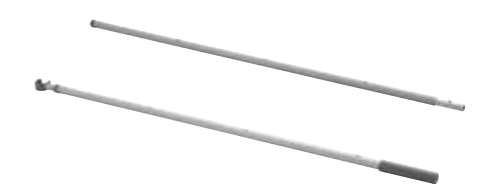

Betjäningsstång och gardin adapter



# Ytterdörrar för alla smaker



# Dörrar för livet

En dörr är väl bara en dörr? Inte för Diplomat. Den bär en personlighet och känsla som kan förändra en hel fasad eller ge den gamla villan ett helt nytt uttryck. Dörren är entrén till ditt liv och skapar en förväntan om vad som händer där bakom.



**Angelica**  
En modern dörr med klarglas och slät insida.



**Anna**  
Ytterdörr i traditionell stil med dekorspröjs och cotswoldglas.



**Jane**  
Ytterdörr med spårfräst dekor och cotswoldglas.



**Bella glas**  
Traditionell ytterdörr med liggande dekor och runt klarglas.



**Julia**  
Spårfräst ytterdörr med halvcirkel i cotswoldglas.



**Laila**  
Ytterdörr i modern stil med dekor och smalt, stående klarglas.



**Karina**  
Ytterdörr med speglar av spårfräst dekor.



**Mikaela**  
Ytterdörr med stående klarglas och rostfri sparkplåt.



**Sandra**  
Ytterdörr i modern stil med fyra kvadratiske klarglas.



**Tanja**  
Modern ytterdörr med klarglas och rostfri sparkplåt.



**Maj**  
Ytterdörr i modern stil med stående klaglas.



**Altan helglas**  
Helglasad altandörr byggd som en riktig ytterdörr.

### Sidoljus



SL-O SL-2 SL-3 SL-4

### Överljus



### Förrådsdörrar



**FY Slät** Varmförrådsdörr  
**FY1** Varmförrådsdörr

## Tillval Diplomat ytterdörrar

Vilken färg passar din fasad? Och hur ska dörrens glasparti se ut? Fundera över både utseende och funktion och välj den Diplomat-dörr som passar ditt hem.

### Kulör in/utsida

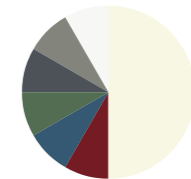
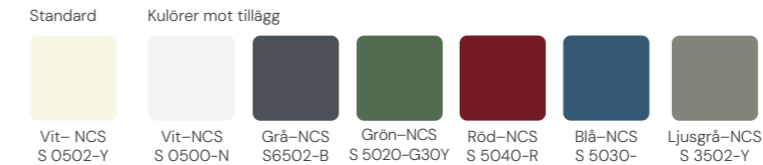

**Tvåfärg**  
Välj en kulör på utsida och få en vit på insidan



Sparkplåt



Klarglas



Cotswold



Frostat / etsat



Brytskydd



Lås Yale Doorman



Lås och beslag



Dolda gångjärn



Dörrbroms



# För hand – en i taget



Ytterdörren är husets mest utsatta komponent. Den ska tåla värme, kyla, sol och vatten och ett dagligt slitage under lång tid. Den ska också bevara husets värme, skydda mot intrång och isolera mot yttre ljud. Många dörrar klarar inte uppgiften. Det gör en ytterdörr från SnickarPer.



**Kyot o-YD7**  
Sparsmakat med kreativt linjespel.



**Kyoto-YD7**  
Med integrerat sidoljus.



**Fjäll-YD2203**  
Vacker och funktionell.



**Fjäll-YD2203**  
Med integrerat sidoljus.



**Garageport 2YD-2203**  
En stilren port med tilltaget sparkskydd



**Raster-YD1005**  
Formstabil och funktionell.



**Raster-YD1005**  
Med integrerat sidoljus.



**Fjäll-YD2203**  
Vacker och funktionell.



**Fjäll-YD2203**  
Med integrerat sidoljus.



**Garageport 2YD-2203**  
En stilren port med tilltaget sparkskydd

## Ädelträ



**Tjugoetthundra**  
Ekytterdörr med integrerat sidoljus.



**Tjugoetthundra glas**  
Ekytterdörr med integrerat glas.



**Spine-YD51**  
Gedigen ytterdörr i hög kvalitet.



**Raster-YD1001**  
Tidlös design för alla hus.



**Spine Solid-YD561**  
Teak med lister av aluminium.



## Tillval Snickaper ytterdörrar

Visst gör ytterdörren stor skillnad på ett hus? Därför är vi glada att SnickarPer har många olika valmöjligheter – både vad gäller färg, form och smarta lösningar.

### Kulör in/utsida

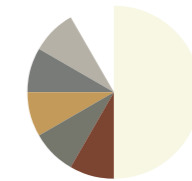
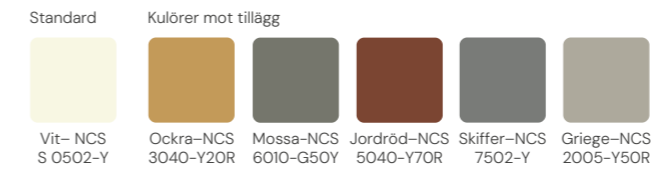

**Tvåfärg**  
Välj en kulör på utsida och få en vit på insidan



Sparkplåt



Klarglas



Frostat / etsat



Brytskydd



Lås Yale Doorman



Lås och beslag



Dolda gångjärn



Dörrbroms



## Välj en dörrfamilj

Kommer garageporten att se gammal och tråkig ut bredvid den nya entrédörren? Inga problem, i de flesta fall kan du få garageport och pardörrar i exakt samma modell och nyans som våra ytterdörrar. Två nya dörrar är dubbelt så snyggt.



### Karina

Klassisk garagedörr med speglar i spårfräst dekor.



### Maj

En modern garageport med sparsam design och smalt stående klarglas.



### Bella

Traditionell dubbeldörr med liggande bred dekor.



### Bella

Traditionell dubbeldörr med liggande dekor och runda fönster i klarglas.



### Anna

Dubbeldörr i traditionell stil med dekorspröjs och rejäl sparkplåt.



### Anna

Dubbeldörr i traditionell stil med dekorspröjs och cotswoldglas.



## Garageportar

Diplomat garageport har en klassisk konstruktion och finns i många stilar och modeller som harmonierar med våra ytterdörrar. Med gemensamt utseende på dörrarna till både hus och garage skapas ett harmoniskt och snyggt intryck.



## Det är vi som byter dina fönster och dörrar

Med ERA Fönsters fönsterbytare blir fönsterbytet både enklare och mer effektivt. Boka ett kostnadsfritt hembesök där vi tillsammans går igenom dina behov och vilken typ av fönster, färger och tillbehör som passar just dig. Vi vill överträffa dina förväntningar.

På ERA Fönsters hemsida kan du enkelt hitta din närmaste fönsterbytare. Välkommen!

**ERA**<sup>®</sup>  
fönster

Växel. 010-251 46 40  
info@erafonster.se  
www.erafonster.se